

EUDORA

Bedienungsanleitung

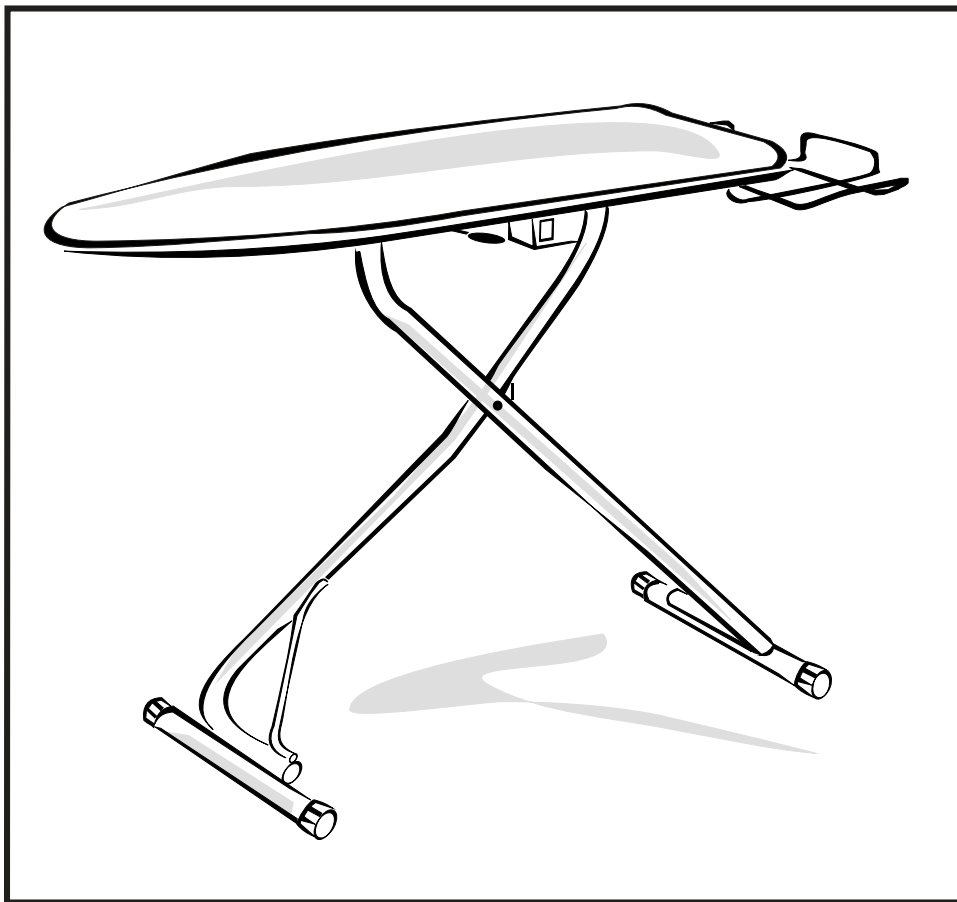

Bügeltisch Orlando

BÜGELTISCH ORLANDO

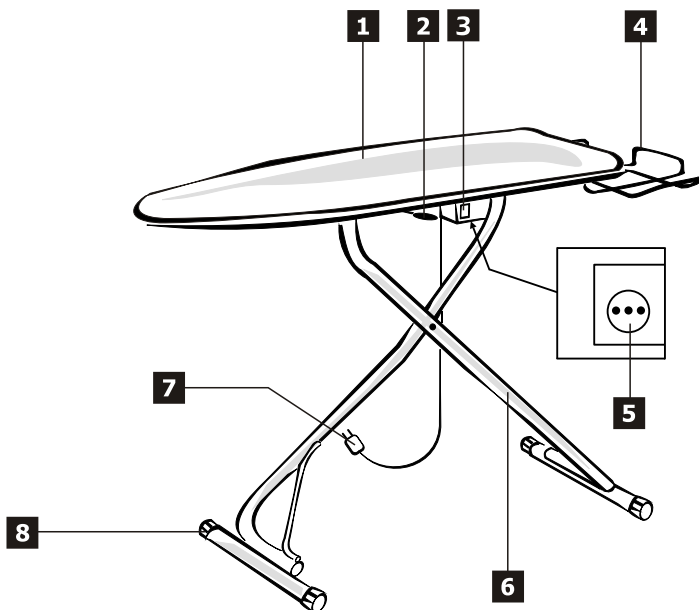

BESCHREIBUNG

- 1) Bügeltisch mit Absaugung
- 2) Hebel zur Höhenregulierung
- 3) Schalter für Absaugung Ein-Aus
- 4) Abstellfläche für Bügelstation
- 5) Zusatzsteckdose
- 6) Fußgestell
- 7) Netzkabel mit Schutzkontaktstecker
- 8) Antirutsch - Fußkappen

EIGENSCHAFTEN



Bügeltisch mit Absaugfunktion.

Baumwolle von bester Qualität, mit Reißverschluss zur besseren Anbringung an das Bügelbrett.

Regulierung auf 8 verschiedene Stufen, um im Stehen oder im Sitzen zu bügeln.

Verschiebbare, unter dem Bügelbrett versenkte Abstellfläche für Bügelstation.

Eingebaute 10 A Zusatzsteckdose für den Anschluss eines Bügelsystems oder eines Bügeleisens.



SICHERHEITSHINWEISE

Bitte überprüfen Sie vor dem Bügeln, ob Ihre Netzspannung mit den Angaben auf dem Gerät übereinstimmt.

Die sichere Verwendung dieses Geräts ist nur gegeben, wenn es an eine Schutzkontaktsteckdose angeschlossen ist, die den Sicherheitsnormen entspricht. Der Hersteller kann nicht für eventuelle Schäden haftbar gemacht werden, die auf eine fehlende Erdung zurückzuführen sind. Wenden Sie sich im Zweifelsfall an Ihren Elektriker.

Bitte vergewissern Sie sich nach dem Auspacken, dass das Gerät keine Transportschäden aufweist. Nehmen Sie das Gerät nicht in Betrieb, falls Zweifel bestehen.

Wir raten von der Verwendung von Adaptern, Mehrfachsteckern und/oder Verlängerungskabeln ab. Lässt sich ihre Verwendung nicht vermeiden, dürfen nur solche eingesetzt werden, die den geltenden Sicherheitsnormen entsprechen. Zudem muss sichergestellt sein, dass die auf den Adaptern, Mehrfachsteckern und Verlängerungskabeln angegebenen Leistungsgrenzen nicht überschritten werden.

Das Verpackungsmaterial (Plastiksäcke, Styropor usw.) kann eine Gefahrenquelle für Kinder darstellen und muss für diese stets unerreichbar sein.

Dieses Gerät ist ausschließlich für den privaten Gebrauch bestimmt. Jede andere Verwendung wäre unangebracht und könnte deshalb gefährlich sein.

Der Hersteller kann keinesfalls für eventuelle Schäden haftbar gemacht werden, die durch unsachgemäße oder übertriebene Verwendung und/oder unsachgemäß ausgeführte Reparaturen durch unqualifiziertes Personal entstehen.

Das Gerät darf nie mit nassen Händen oder Füßen berührt werden.

Das Gerät darf nie in Badezimmern oder in Nasszellen verwendet werden.

Nicht erlauben, dass das Gerät von Kindern oder unfähigen Personen benutzt wird.

Das Gerät nicht unnötig eingeschaltet und/oder unbeaufsichtigt lassen.

Nicht am Stromkabel ziehen um es aus der Steckdose zu entfernen.



Das Stromkabel darf nicht vom Benutzer ausgewechselt werden, da es dafür spezieller Werkzeuge bedarf. Im Falle einer Beschädigung des Kabels, oder dessen Auswechslung darf nur ein von Eudora autorisierter Kundendienst beauftragt werden.

Das Gerät nicht im Freien lassen und der Witterung, wie Regen, Sonne oder Frost u.s.w. aussetzen.



Den Stecker des Bügelsystems nicht aus der Zusatzsteckdose (5) des Bügelbretts ziehen, wenn Letztes noch an den Netzstecker angeschlossen ist.

Keine Fremdgegenstände in die Steckdose einführen.

Unterbrechen Sie die Stromzufuhr, indem Sie den Netzstecker ausziehen, bevor Sie Reinigungs- oder Unterhaltsarbeiten am Gerät vornehmen.

Falls Ihr Gerät defekt ist oder mangelhaft funktioniert, muss es sofort ausgeschaltet werden. Dabei dürfen Sie keinesfalls versuchen, den Defekt selber zu beheben. Reparaturen dürfen nur durch einen autorisierten Kundendienst von Eudora ausgeführt werden. Die Nichtbeachtung dieser Vorschriften kann die Sicherheit des Geräts beeinträchtigen.

Sollten Sie sich später einmal endgültig von diesem Gerät trennen und es entsorgen wollen, so empfehlen wir Ihnen, es unbenutzbar zu machen. Vergewissern Sie sich zuerst, dass das Gerät nicht mehr am Stromnetz angeschlossen ist, und schneiden Sie anschliessend das Netzkabel ab.

Dieses Gerät entspricht der Richtlinie CEE EN 55014 über Funkentstörung.



INSTALLATIONSWARNUNG



Das Gerät nur an eine Steckdose von einer Höchstspannung von 10A und ausreichender Erdung anschließen.

Das Bügelbrett nur in trockenen Räumen benutzen.

Das Gerät nicht in Wasser oder andere Flüssigkeiten tauchen.

Das Bügelbrett nicht an die Steckdose anschließen, wenn dieses nicht in Arbeitsposition ist.

Das Bügelbrett nicht fortbewegen, wenn sich auf der Abstellfläche das Bügelsystem befindet.



Vor Gebrauch immer das Netzkabel (7) zur Gänze ausrollen. Darauf achten, dass niemand über das Netzkabel stolpern kann.

INSTALLATION



- 1) Das Bügelbrett, mit der verschiebbaren Abstellfläche (4) nach oben gerichtet, in vertikale Position bringen, (Fig.1).
- 2) Mit der linken Hand die Bügelfläche festhalten und mit der anderen das Bein nach unten drücken um das Bügelbrett zu öffnen. Dabei muss darauf geachtet werden, dass der Zahnstangenhaken eingerastet ist, (Fig.2).

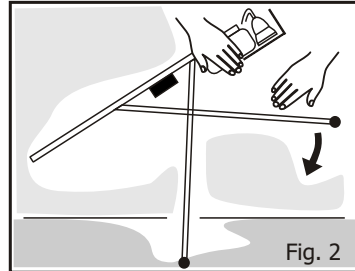
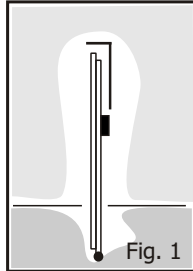

- 3) Kontrollieren, ob alle vier Fußkappen korrekt auf dem Boden platziert sind.
- 4) Durch Betätigung des Hebels (2), der sich unter der Bügelfläche befindet (Fig.3), die Bügelfläche festhaltend, das Bügelbrett auf die gewünschte Höhe bringen. Kontrollieren und sicherstellen, dass der Bügelbrettbezug korrekt angebracht und der Reißverschluss geschlossen ist.
- 5) Das Netzkabel (7) abrollen und die Blockierlasche wie auf Fig.4 stellen. Dabei muss darauf geachtet werden, diese nicht über dem Absauggitter zu positionieren.
- 6) Die Abstellfläche (4) herausziehen, indem diese nach außen gezogen wird (Fig.5).

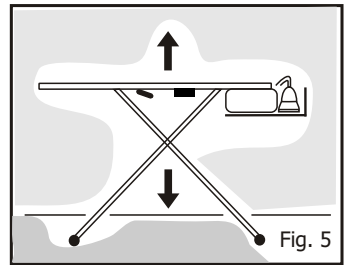
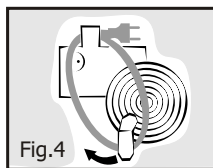
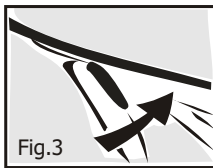

- 7) Das Bügelsystem auf die dafür vorgesehene Abstellfläche (4) stellen und den Stecker in die Zusatzsteckdose (5) einstecken.
- 8) Den Stecker des Bügelbretts (7) mit der Versorgungssteckdose verbinden.
- 9) Den Schalter (3) betätigen. Dadurch wird die Zusatzsteckdose mit Strom versorgt und die Ventilation in Gang gesetzt.
- 10) Das Bügelsystem nach der entsprechenden Bedienungsanleitung in Gang setzen.



NACH BEENDIGUNG DES BÜGELVORGANGS



- 1) Nach Beendigung des Bügelvorgangs muss einige Minuten gewartet werden, bevor der Schalter (3) ausgeschaltet werden kann, um die sich zwischen Bügelflächenbezug und Bügelbrett gebildete Feuchtigkeit zu eliminieren.
- 2) Schalter (3) ausschalten.
- 3) Das Netzkabel (7) des Bügelbretts herausziehen.
- 4) Das Netzkabel aus der Zusatzsteckdose (5) des Bügelbretts ziehen und es auf eine Ablage legen.
- 5) Die Abstellfläche (4) einschieben.
- 6) Das Netzkabel (7) aufdrehen und die Blockierlasche wieder auf ihre Position (siehe Fig.4) bringen.
- 7) Das Bügelbrett zusammenklappen, indem der Hebel zur Höhenregulierung (2) betätigt wird. Dabei muss das Herabgleiten der Bügelfläche stets mit den Händen begleitet werden.

AUFBEWAHRUNG DES GERÄTES



- 1) Das Bügelbrett in trockenen Räumen und außerhalb der Reichweite von Kindern aufbewahren.
- 2) Vor Staub und Schmutz schützen.

TECHNISCHE DATEN



Spannung:	230 V
Leistung:	50 W
Netzkabel:	2,2 m
Maße der Bügelfläche:	120 x 45 cm
Verstellbare Höhe:	von 69 bis 93 cm
Anzahl der Positionen:	8
Maße geschlossen:	144 x 53 x 19 cm
Gewicht:	13 kg



Die Nichteinhaltung aller in dieser Bedienungsanleitung aufgeführten Punkte lässt die Garantie verfallen.

Bei Unklarheiten informieren Sie gerne unsere Techniker vom Kundendienst.

Irrtum und Änderungen vorbehalten.

Garantiebedingungen

gültig ab 1.4.2004

Die EUDORA SOBA - Garantie wird für alle EUDORA SOBA Geräte geleistet, welche das Originalleistungsschild mit Gerätenummer aufweisen.

Ohne die gesetzliche Gewährleistung einzuschränken, geben wir - abgesehen von den unter 2. Angeführten Fällen - 2 Jahre Garantie ab Kaufdatum (Nachweis ist der Kaufbeleg).

1. Für Mängel haften wir in der Weise, daß diejenigen Teile ausgebessert oder nach unserer Wahl neu ersetzt werden, die wegen fehlerhafter Bauart oder mangelhafter Ausführung der Lieferung innerhalb der Garantiezeit unbrauchbar werden. Es steht uns darüber hinaus frei, mangelhafte Geräte gegen gleichwertige mängelfreie Geräte unserer Marke auszutauschen, falls die Mängelbehebung wirtschaftlich nicht vertretbar ist.
2. Bei gewerblicher Nutzung oder bei Gemeinschaftsnutzung durch mehrere Haushalte beträgt die Garantie 12 Monate.
3. Durch Garantieleistungen verlängert sich die zugesagte Garantiefrist nicht.
4. Die Mängel sind unverzüglich unter Anführung der Gerätenummer bei EUDORA SOBA Vertriebs GmbH bzw. bei einer von EUDORA SOBA autorisierten Kundendienststelle anzuzeigen. Die Behebung einer Garantieleistung erfolgt bei sperrigen Geräten vor Ort durch den EUDORA SOBA Werkskundendienst bzw. einer von EUDORA SOBA autorisierten Kundendienststelle. Kleingeräte sind zur Fehlerbehebung an EUDORA SOBA Vertriebs GmbH bzw. an eine von EUDORA SOBA autorisierte Kundendienststelle zu senden.
5. Für Schäden infolge mangelhafter Wartung, unsachgemäßer Benützung, Missachtung der Bedienungsanleitung, Fremdreparaturen, Benützung von nicht-originalen Ersatz- und Zubehörteilen oder außerhalb der normalen Betriebsbedingungen liegender Umstände, wird keine Garantie übernommen. Ebenfalls wird keine Garantie übernommen bei abnormalen, besonders erschwerten oder elektrotechnisch nicht einwandfreien Voraussetzungen für einen ordnungsgemässen Betrieb des Gerätes.
6. Garantiereparaturen dürfen nur vom EUDORA SOBA Werkskundendienst bzw. von durch EUDORA SOBA autorisierten Kundendienststellen durchgeführt werden.
7. Die Mängelhaftung umfaßt in allen Fällen nur die Beseitigung des von uns zu vertretenden Mangels und schließt darüber hinausgehende Ansprüche des Besitzers, soweit eine Haftung nicht zwingend gesetzlich angeordnet ist, aus.
8. Die Garantieleistungen werden nur in jenem Land, in dem das Gerät gekauft wurde, erbracht.

EUDORA SOBA Vertriebs GmbH

Gunskirchener Straße 19

A-4600 Wels

Telefon: +43 (0)7242- 485 - 0

Telefax - Verkauf: +43 (0)7242- 29 068

Telefax - Kundendienst: +43 (0)7242- 56 610

e-mail: office@eudorasoba.at

www.eudorasoba.at

FN 233433 i x LG Wels

Irrtum und Änderungen vorbehalten.