

637 550 (A66444)



Tumble dryer - Instruction for use
Wäschetrockner - Bedienungsanleitung
Sechoir - Mode d'emploi
Asciugatrice - Istruzioni per l'uso

Technische eigenschaften

Abmessungen: Höhe 85 cm
Breite 59,5 cm
Tiefe 58 cm

Fassungsvermögen: 5 Trockenwäsche

Die Angaben bezüglich der elektrischen Anschlusswerte sind dem Typenschild auf der Rückseite der Maschine zu entnehmen. Dieses Gerät ist zur Verwendung im Haushalt und nicht für gewerbliche Zwecke bestimmt.
Das Gerät entspricht den EG-Vorschriften 82/499 bezüglich der Funkentstörung.

Zusatzzubehör

Bei Ihrem Händler können Sie das Zubehör beziehen, das Sie eventuell zu einer platzsparenden Montage Three Trockners auf einer Waschmaschine mit Frontbeladung benötigen. Welches Maschinen-Modell hierzu geeignet ist, kann Ihnen der Monteur sagen.

Installation

- 1) Den Trockner in der Nähe eines Fensters aufstellen, damit die feuchte Luft besser abziehen kann.
- 2) Um die Bildung von Kondenswasser zu vermeiden, raten wir Ihnen ein Luftabzugsrohr zu verwenden. Dies ist auf der Rückseite unten, Abb. 1 (A), zu befestigen und kann in alle Richtungen geschwenkt werden.
- 3) Bedecken Sie keinesfalls die Luftansaugöffnungen auf der Rückseite Ihres Trockners.
- 4) Den Filter in die entsprechende Position einsetzen (Abb. 2).

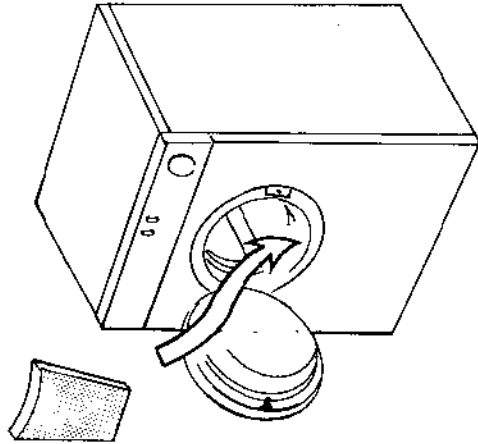
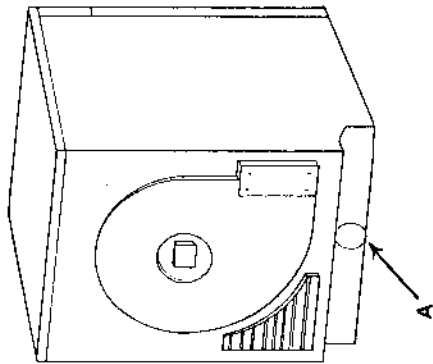

Fig. 1

Fig. 2

- 5) Die Trommel des Trockners mit einem feuchten Tuch ausreiben, um eventuelle Staubablagerungen zu beseitigen.

Bedienungshilfe

A) Der Schalter des Timers muss in Uhrzeigersinn gedreht werden und - je nach Programm - auf die gewünschte Zeit (bis zu 120 Minuten) eingestellt werden. Am Ende eines jeden Trockenvorgangs folgt eine Abkühlphase von ca. 10-15 Min., bei der die Maschine in Bewegung bleibt.

B) Schalter für Trockenvorgang:

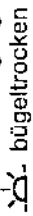

bügeltrocknen



volltrocknen

C) Ein-Aus-Schalter

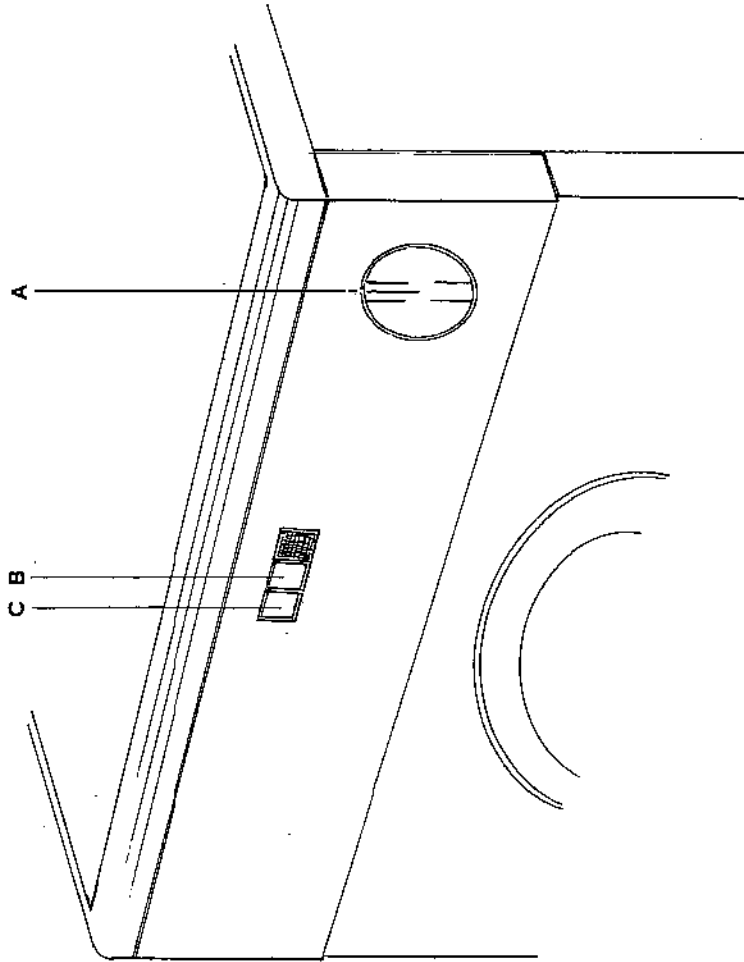











Bedienungsanleitung

- A)** 1) Die Wäsche nach Gewebeat sortieren.
 2) Verschlüsse (Knöpfe und Reissverschlüsse) schliessen und Taschen leeren.
 3) Pullover wenden.
 4) Nicht geschleuderte Teile in ein Handtuch rollen, damit das überflüssige Wasser aufgesaugt wird.
- B)** 1) Die Tür öffnen.
 2) Die Wäsche in die Trommel legen; Betttücher sind locker und auseinandergefaltet einzulegen.
 3) Es ist angebracht, grosse und kleine Teile zusammen einzulegen.
- C)** 1) Die Tür schliessen.
 2) Trocknen Sie sich die Hände ab! (Berühren Sie elektrische Geräte niemals mit nassen Händen!).
 3) Überzeugen Sie sich, dass das Gerät ausgeschaltet ist!
 4) Stecker in die Steckdose stecken.
- D)** 1) Wählen Sie das gewünschte Programm (siehe Programmtabelle).
 2) Stellen Sie den Schalter des Timers auf die gewählte Trockenzeit.
 3) Drücken Sie den Ein-Aus-Schalter, um die Maschine in Gang zu setzen.

- E)** 1) Um die laufende Maschine zu stoppen, genügt es, die Tür zu öffnen (die Rotation der Trommel wird unterbrochen).
 2) Damit die Maschine die Funktion wieder aufnimmt, ist nur die Tür zu schliessen.
 3) Zur Verlängerung oder Verkürzung der Trockenzeit während des Trockenvorgangs, ist der Timer entsprechend zu verstellen.
 4) Für eine bessere Trocknung grösserer Wäschestücke empfehlen wir Ihnen, den Trockenvorgang mehrmals zu unterbrechen und die Wäsche in der Trommel aufzulockern.

- F)** 1) Nachdem die trockenen Wäschestücke herausgenommen wurden, ist der Filter wie folgt zu reinigen:
 - den Filter nach oben ziehen;
 - den Filter öffnen, mit einer weichen Bürste reinigen, wieder schliessen und in die ursprüngliche Position bringen;
 - den Filter ab und zu mit Wasser und Seife mittels einer weichen Bürste reinigen, um auch kleinste Rückstände zu entfernen.
 2) Den Stecker aus der Steckdose ziehen.

Programmtabelle

Gewebeat	Gewicht der Trockenwäsche	Heiztufen Taste	Zeit in Min		
			Schrantrocknen 	bügel-trocknen 	mangel-trocknen 
Baumwolle & Leinen 	5 kg		80-120 min	50-80 min	50-80 min
Baumwolle & Leinen 	2,5 kg		60-100 min	40-60 min	30-60 min
Mischgewebe (Synthetik/BW) 	2 kg		50-80 min	40-60 min	
Synthetiks schwer 	1,5 kg		30-40 min	20-30 min	

Zur Beachtung: Die Dauer des Trockenvorgangs ist abhängig: vom Gewicht, von der Grösse der Wäschestücke, von der Gewebeat und vom Feuchtigkeitsgehalt der Wäsche. Je mehr die Wäsche geschleudert wurde, umso kürzer ist der Trockenvorgang. Überladen Sie Ihren Trockner niemals, um zu vermeiden, dass die Wäschestücke zu sehr geknittert werden.

Ratschläge für den Gebrauch des Trockners (Zusammenfassung)

Die Wäsche nach Gewebeatart sortieren; überprüfen, ob die Verschlüsse geschlossen, die Taschen geleert und die Pullover gewendet sind; nach Möglichkeit kleine und grosse Teile zusammen trocknen; die Programmtabelle zu Rate ziehen; den Filter einsetzen; keine tropfnasse Wäsche einlegen; die Trommel nicht überladen; keine Wäschestücke mit Gummiteilen einlegen; keine Teile einlegen, die mit chemischen Mitteln gereinigt worden sind.

Vorsichtsmassnahmen in bezug auf die gewebearbeit

Wenn Sie bezüglich der Gewebeatart im Zweifel sind, schauen Sie auf dem Etikett im Innern des Kleidungsstücks nach; die meisten Gewebeatarten können im Trockner getrocknet werden. Wir raten jedoch davon ab, Kleidungsstücke aus Wolle oder aus Wollmischgewebe in den Trockner zu geben, es sei denn, dies wäre ausdrücklich im Etikett angegeben. Um eine elektrostatische Aufladung des Gewebes zu vermeiden, empfehlen wir die Verwendung von Weichspülern in der Waschmaschine; ausserdem sollten alle Synthetik-Teile sofort aus der Trommel genommen werden, um die Knitterbildung zu vermeiden.

Wenn die wäsche nach ablauf de normalen Trockenvorgangs nicht Trocken ist

Überprüfen, ob der Filter sauber ist.

Überprüfen, ob Sie das richtige Programm eingestellt haben.

Überprüfen, ob der Abluftschlauch nicht verstopft ist.

Wenn ihr Trockner nicht Funktionieren sollte, prüfen sie die folgenden punkte, bevor sie den kundendienst rufen

Ist Strom vorhanden?

Ist die Maschine angeschlossen und die Tür geschlossen?

Sind Steckdose und Sicherung in Ordnung?

Caractéristiques techniques

Dimensions: hauteur 85 cm
largeur 59,5 cm
profondeur 58 cm

Capacité linge sec: 5 kg

Pour les caractéristiques électriques, voir la plaquette des caractéristiques au dos de la machine.

Cet appareil est destiné à l'usage ménager et non industriel.

Ce produit est conforme aux normes ** 82/499/CE relatives aux antiparasites (** communautaires).

Accessoires optionnels

Aurpès de votre fournisseur, vous trouverez l'accessoire pour compléter l'installation définitive vous permettant de fixer votre sèche-linge sur un lavallinge à chargement frontal pour gagner de la place; votre installateur vous conseillera le modèle de machine vous permettant de réaliser ce montage.

Installation

- 1) Installer le sèche-linge à côté d'une fenêtre pour faciliter l'évacuation de l'air humide.
- 2) Nous vous conseillons d'utiliser un tube pour l'évacuation de l'air afin d'éviter des problèmes de condensation. Ce dernier est à fixer dans la partie arrière, en bas Fig. 1 (A), il peut être orienté dans tous les sens.
- 3) Ne jamais ouvrir les orifices d'immission d'air derrière votre machine.
- 4) Mettre le filtre en position de fonctionnement (Fig. 2).

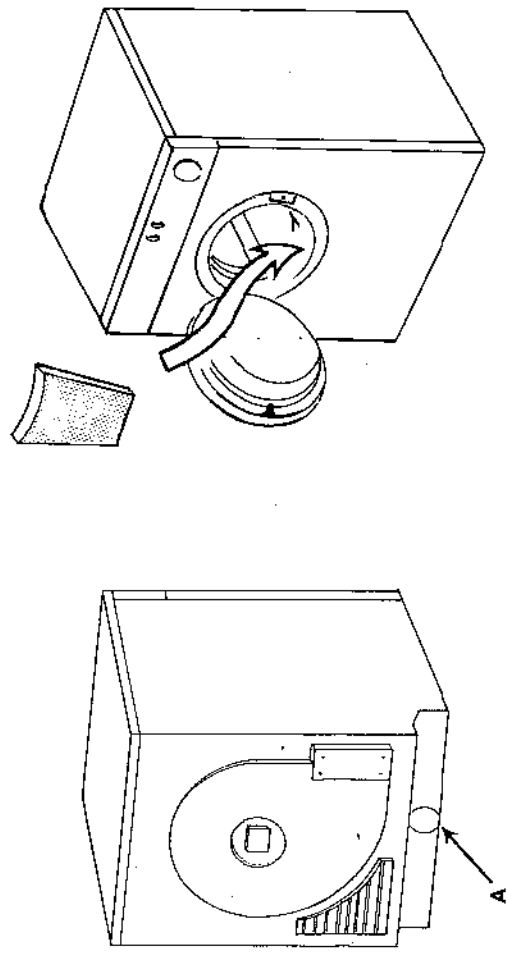

Fig. 1

Fig. 2

- 5) Nettoyer l'intérieur de la cuve de séchage à l'aide d'un chiffon humide pour ôter la poussière qui pourrait s'y être déposée.